

PLAGE D'UTILISATION

Débit jusqu'à	5 m ³ /h
Hauteur mano. jusqu'à	8 mCE
Pression de service maxi	10 bar
Pression min. à l'aspiration	0,3 bar à 95°C
Plage de température	-10°C à 95°C
Température ambiante max	+40°C
EEL-Part 2	≤0,20*
* pour modèles 4&6m	

Le critère de référence pour les circulateurs les plus efficaces est $EEL \leq 0,20$

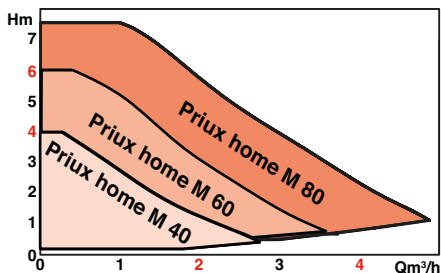

AVANTAGES

- Installation confortable
- Réglages simplifiés par symboles
- Économie d'énergie
- Maintenance facilitée

PRIUX HOME M

Circulateurs Haut Rendement Chauffage - Climatisation 50 Hz

APPLICATIONS

Pour la circulation accélérée de l'eau chaude et eau glacée, respectivement dans les circuits de chauffage et climatisation des maisons individuelles.

• Installations neuves ou anciennes (rénovation – extension)

- Installations avec ou sans robinets thermostatiques
- Installations avec radiateurs et planchers chauffants
- Installations de type Thermosiphon



• Connecteur Salmson

PRIUX HOME M

CONCEPTION

• Partie hydraulique

- Corps simple orifices filetés pour montage direct sur tuyauterie.

• Moteur

- Monophasé, à rotor noyé, coussinets lubrifiés par le fluide pompé.

- Moteur synchrone à technologie E.C.M. (Electronically Commuted Motor), équipé d'un rotor à aimants permanents. Le champ magnétique tournant du stator est engendré par une commutation électronique des bobines.

Indice de protection: IP X2D

Température maxi

du fluide véhiculé: TF 95

Conformité CEM: - 61000-6-1

- 61000-6-2

- 61000-6-3

- 61000-6-4

IDENTIFICATION

Priux home M 4 0 - 25 / 180

Pompe à haut rendement

Application résidentielle

HMT à 0 m³/h

DN orifices:

Entraxe du corps de pompe

CONSTRUCTION DE BASE

Pièces principales	Matériau
Corps de pompe	Fonte
Roue	Mat. Composite
Arbre chemise entrefer	Inox
Bague joint de roue	Inox
Coussinets	Graphite
Joint d'étanchéité	Ethylène-propylène

AVANTAGES

• Installation confortable

- Encore plus compact

- Position latérale du connecteur

- Accès frontal aux vis de tête de moteur

- Connecteur Salmsen sans outils

- Interchangeabilité complète avec les modèles existants-

- 3 tailles de moteurs : 4 m, 6 m et 8 m.

- 2 types d'entraxe : 130 et 180 mm.

- Tous types de connexions : 1", 1½" et 2".

• Réglages simplifiés par symboles

- Choix du mode par application (radiateurs, plancher chauffant)

- Valeurs indicatives de réglage liées à l'installation

- Lecture en parallèle de la hauteur manométrique

- Mode vitesses constantes

• Économie d'énergie

- Conforme à la directive Européenne ErP 2015.

- Jusqu'à 90% d'économies d'énergie par rapport à un circulateur ancienne génération.

- Consommation minimale : 4 watts.

- Affichage de la consommation instantanée.

• Maintenance facilitée

- Dégommage manuel et automatique

- Dégazage

- Gestion des alertes par codes erreur.

Accès frontal direct pour modifier si besoin la position du bloc moteur.

Moteur à commutation électronique à aimants permanents

Display avec affichage LED

Gestion par symboles

Un bouton pour activer les fonctions dégazage et dégommage

Un bouton pour les réglages

Plus compact

Position latérale du connecteur : gain de temps à l'installation

REGLAGES

Réglage de la Hauteur Manométrique

La rotation du bouton blanc permet d'afficher sur l'indicateur à LED la hauteur manométrique en m.

Pour faciliter le réglage, le bouton blanc peut être réglé sur les symboles I, II ou III des vitesses constantes, ou sur les valeurs indicatives des cercles dans le cas d'installations à radiateurs (ΔpV) ou planchers chauffants (ΔpC).

4.3^m Réglage d'usine: 1/2 Hauteur Manométrique max - ΔpV .

Consommation électrique

4_w En mode de fonctionnement, la puissance absorbée actuelle en W est affichée.

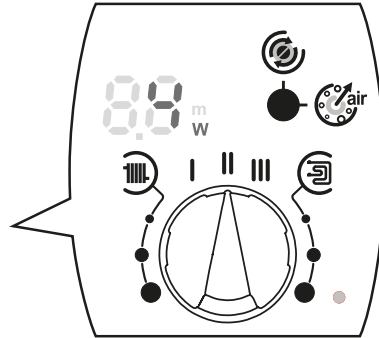

Fonction Régulation :



Avec ce mode de régulation, l'électronique permet de réduire la pression différentielle (hauteur manométrique) en cas de réduction du débit, selon la consigne de pression différentielle prédéfinie.

Mode de régulation conseillé pour les installations de chauffage avec robinets thermostatiques



Avec ce mode de régulation, l'électronique maintient la pression différentielle du circulateur constante quelque soit le débit, en fonction de la consigne de pression prédéfinie.

Mode de régulation conseillé pour les installations avec plancher chauffant et pour les installations de type Thermosiphon.



Avec ce mode de régulation, la pompe fonctionne de manière non-réglée dans trois vitesses fixes prescrites. Mode de régulation conseillé pour des installations avec une résistance invariable qui requièrent un débit constant.

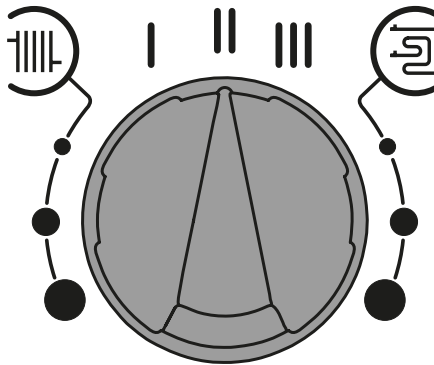

Fonction dégazage :

La fonction de dégazage s'active via la touche de fonction et purge la pompe automatiquement. Elle ne permet pas cependant de purger le système de chauffage.



Fonction dégommage :

Le dégommage s'active via la touche de fonction et débloque la pompe en cas de besoin (par ex. après un arrêt prolongé en été)..

La durée de fonctionnement de la fonction "dégazage ou dégommage" est de 10 minutes. Les fonctions peuvent être arrêtées avec un pression longue sur le bouton d'activation. Pas besoin de re-régler la pompe après les 10 minutes, les réglages sont maintenus.

PRIUX HOME M

PERFORMANCES HYDRAULIQUES

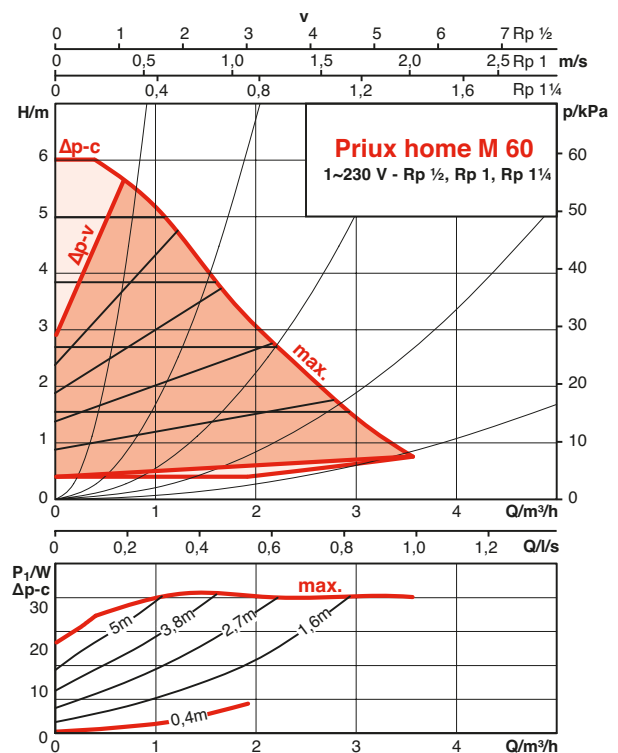
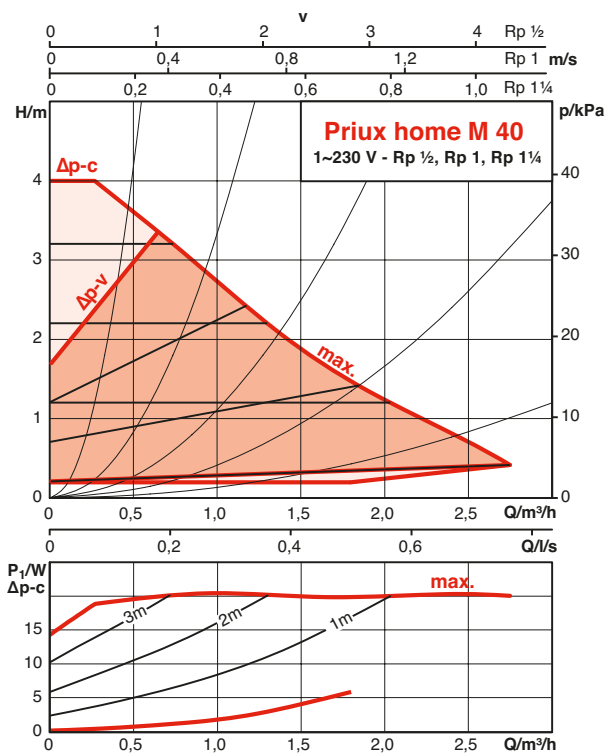
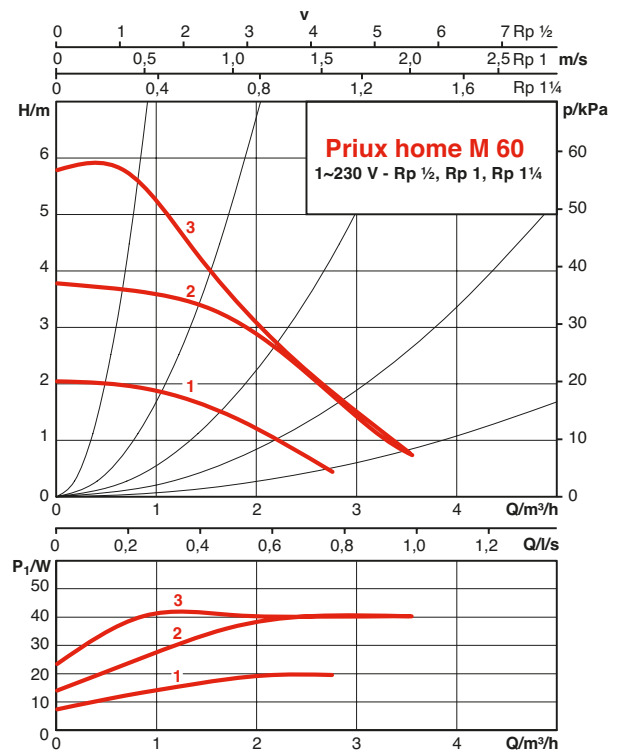
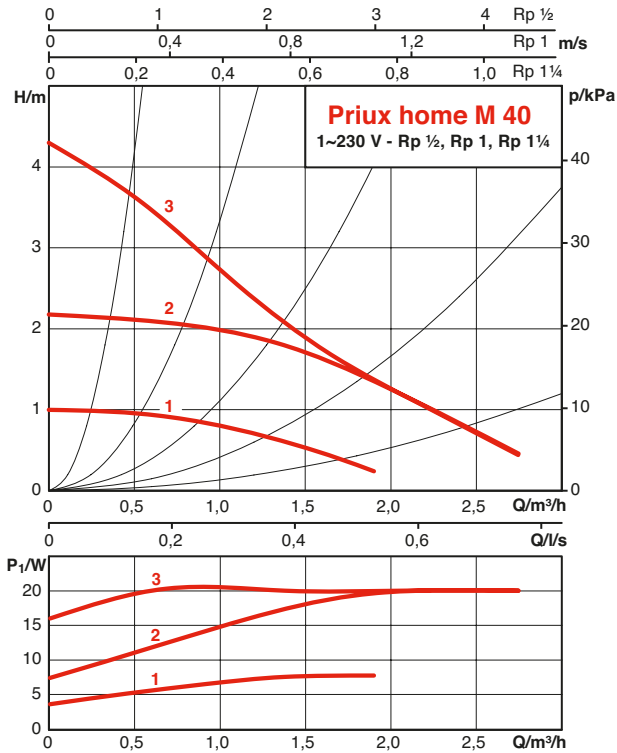

PRIUX HOME M

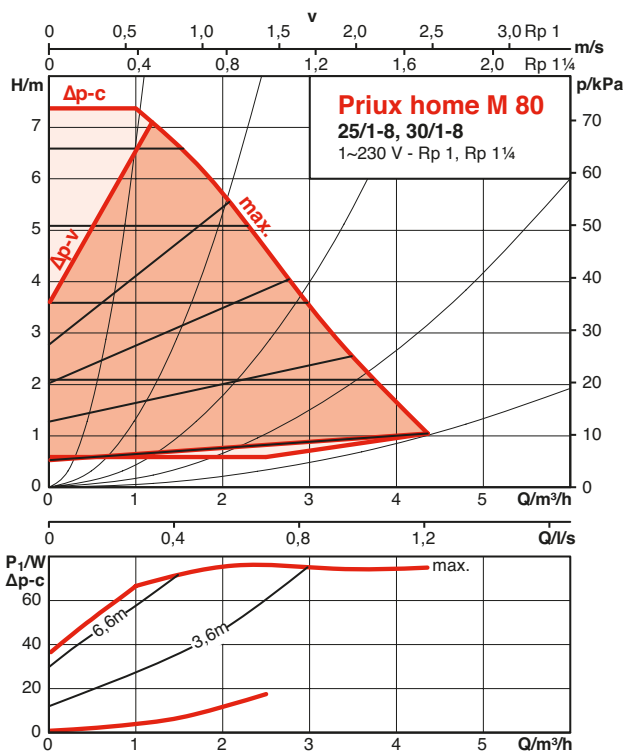
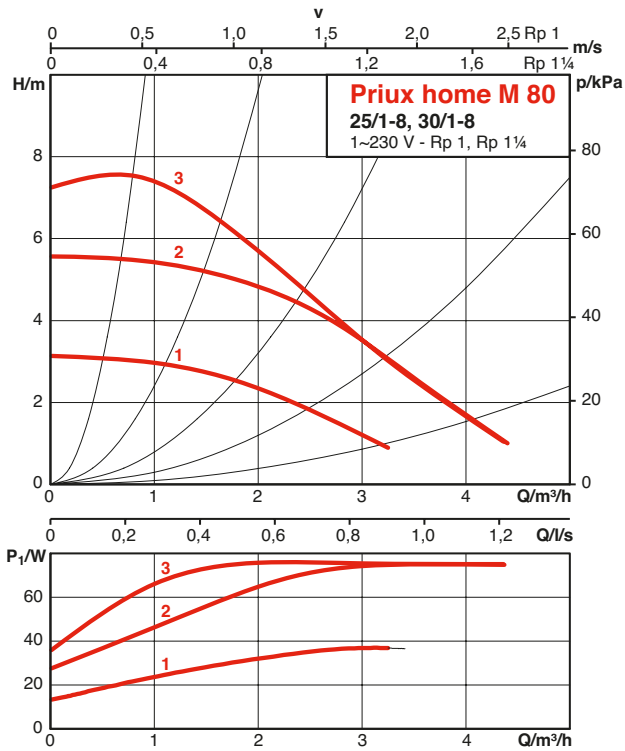

PERFORMANCES HYDRAULIQUES



PRIUX HOME M



AIDE RAPIDE AU RÉGLAGE

valeurs données à titre indicatif



Installation de chauffage	Mode de régulation	Taille de l'installation	Priux home
Avec robinets thermostatiques		Jusqu'à 15 radiateurs	Priux home 40
		Jusqu'à 20 radiateurs	Priux home 60
		Jusqu'à 30 radiateurs	Priux home 80
Plancher chauffant		Jusqu'à 120 m ²	Priux home 40
		Jusqu'à 220 m ²	Priux home 60
		> 220 m ²	Priux home 80
De type Thermosiphon		-	Priux home 40

AIDE RAPIDE AU RÉGLAGE

Pour les installations avec radiateurs

Pompe	Nombre de radiateurs		
			
Priux home M 40	8	12	15
Priux home M 60	12	15	20
Priux home M 80	15	20	30

Pour les installations avec planchers chauffants

Pompe	Nombre de mètres carrés chauffés en m ²		
			
Priux home M 40	-	80	120
Priux home M 60	80	150	220
Priux home M 80		> 220	

NB : ces valeurs sont données à titre indicatif, un calcul plus précis est recommandé.

CONNEXIONS ÉLECTRIQUES

Connexions électriques rapides ne nécessitant aucun outil

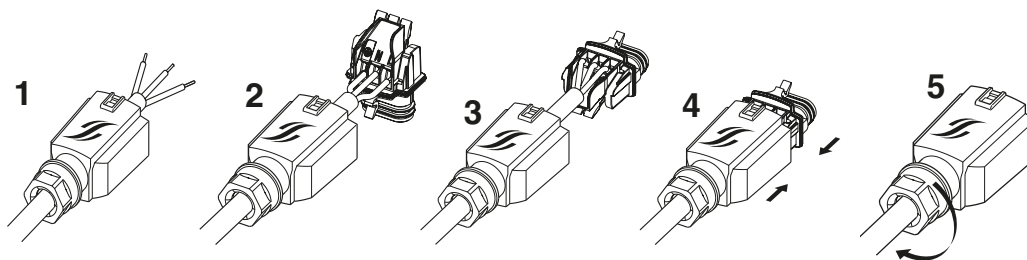

PRIUX HOME M

POSITIONS DE MONTAGE

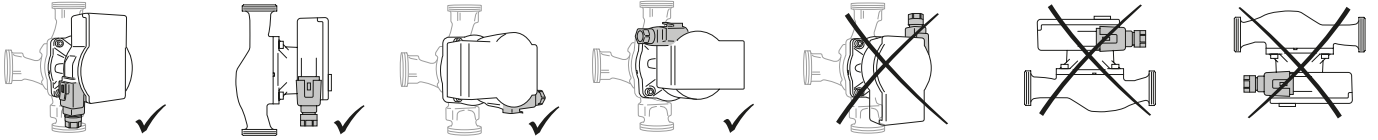

CARACTÉRISTIQUES ÉLECTRIQUES ET DIMENSIONNELLES

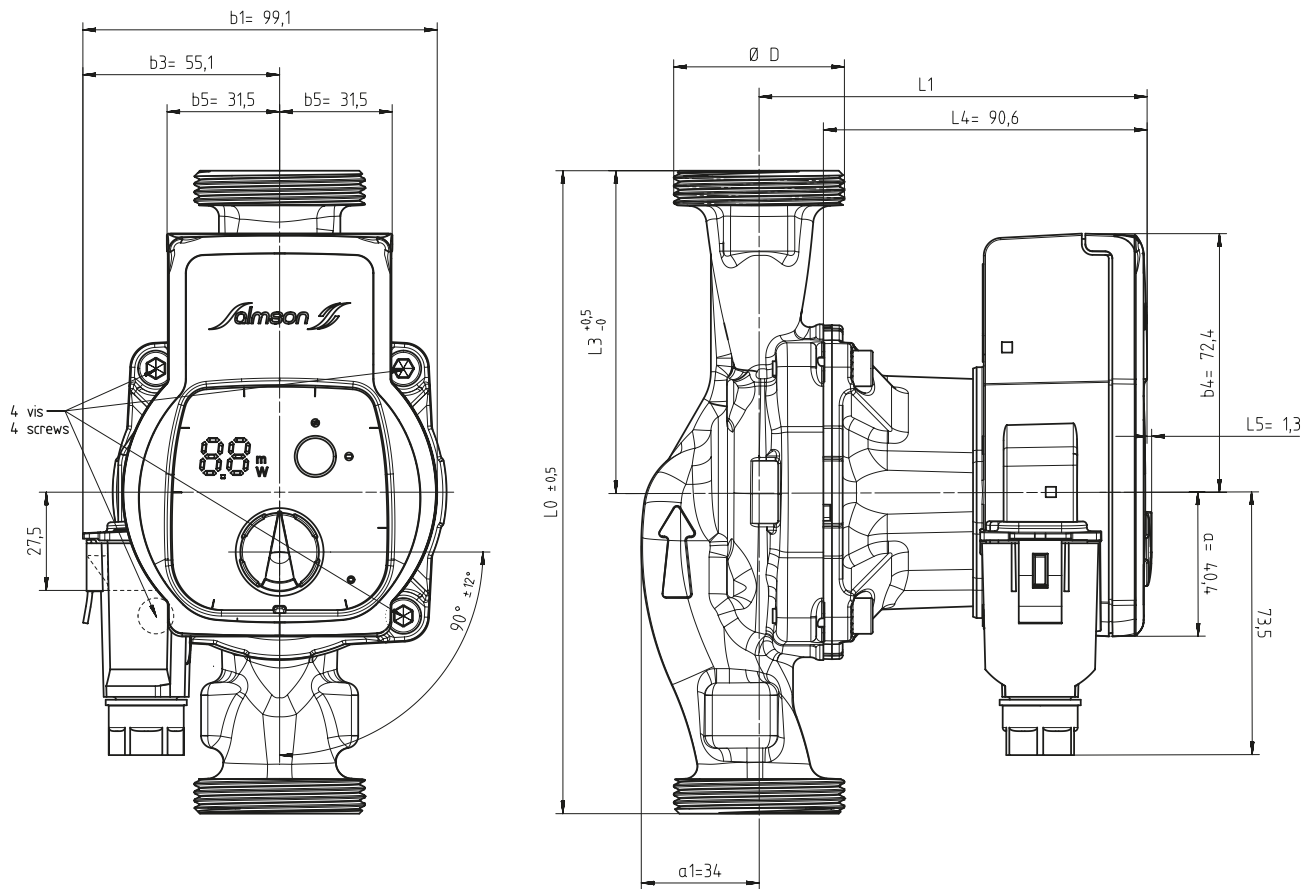

Référence commande	Moteur						Pompe				
	P1 (W)		I(A)		Vitesse (tr/min)		L0 (mm)	L1 (mm)	L3 (mm)	Ø D	Poids (kg)
	Min	Max	Min	Max	Min	Max					
Priux home M 40-25 / 180 mm	4W	20W	0,04	0,26	800	3500	180	97	90	1"1/2	2
Priux home M 40-32 / 180 mm										2"	
Priux home M 40-15 / 130mm							1"				
Priux home M 40-25 / 130mm							1"1/2				
Priux home M 60-25 / 180 mm	4W	40W	0,04	0,44	800	4200	180	97	90	1"1/2	2
Priux home M 60-32 / 180 mm										2"	
Priux home M 60-15 / 130mm							1"				
Priux home M 60-25 / 130mm							1"1/2				
Priux home M 80-25 / 180mm	4W	75W	0,04	0,66	800	4800	180	109	90	1"1/2	2,3
Priux home M 80-32 / 180mm										2"	
Priux home M 80-25 / 130mm							130	109	65	1"1/2	

PRIUX HOME M

ACCESSOIRES

Référence commande	Raccordement sur tube fileté				
	1/2"	3/4"	1"	1"1/4"	2"
Priux home M 40-25 / 180 mm	-	RED 2027	RU 2634	-	-
Priux home M 40-32 / 180 mm	-	-	RED 2634	RU 3342	RU 4049
Priux home M 40-15 / 130mm	RU 1521	-	-	-	-
Priux home M 40-25 / 130mm	-	RED 2027	RU 2634	-	-
Priux home M 60-25 / 180 mm	-	RED 2027	RU 2634	-	-
Priux home M 60-32 / 180 mm	-	-	RED 2634	RU 3342	RU 4049
Priux home M 60-15 / 130mm	RU 1521	-	-	-	-
Priux home M 60-25 / 130mm	-	RED 2027	RU 2634	-	-
Priux home M 80-25/180 mm	-	RED 2027	RU 2634	-	-
Priux home M 80-32/180 mm	-	-	RED 2634	RU 3342	RU 4049
Priux home M 80-25/130 mm	-	RED 2027	RU 2634	-	-



• Bagues d'adaptation ØG 1"1/2 - 2" Réf.: 4051850



• Vanne d'isolement à sphère
RU 2634 - Réf.: 4104734



• Raccord union



• Coquille d'isolation Réf.: 4206068

PARTICULARITÉS

a) Electricues

- Monophasé 230 V - 50 Hz (60Hz).
- Protection moteur par disjoncteur non indispensable.

b) Montage

- Axe moteur toujours horizontal.
- Raccordement à l'installation par raccords unions.

c) Conditionnement

- Livré avec connecteur et joints, sans raccords unions.

d) Maintenance

- Échange standard de l'appareil.