

PANNEAU PRÊT À CARRELER ISOTANCHE PANODUR.

CSTB : avis technique
n° : 13/10-1068

PANODUR

GAMME PANODUR

PANODUR LINÉAL

Avec écoulement linéaire.

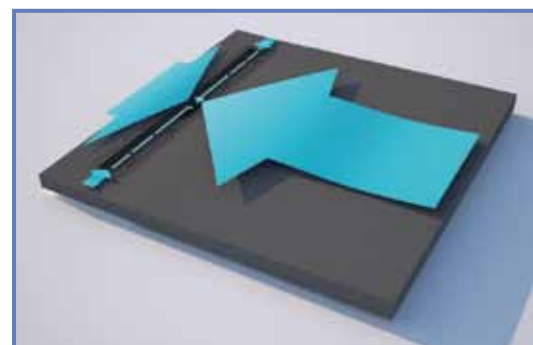

PANODUR SOL

Prêt à carreler.



PANODUR SOLS DÉCO

Shower Design.

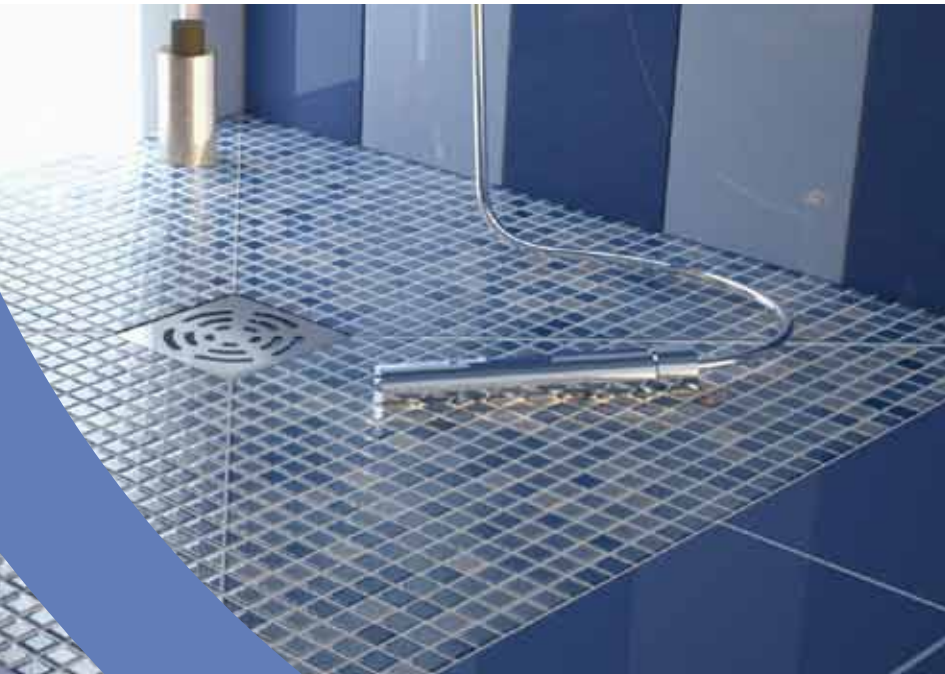
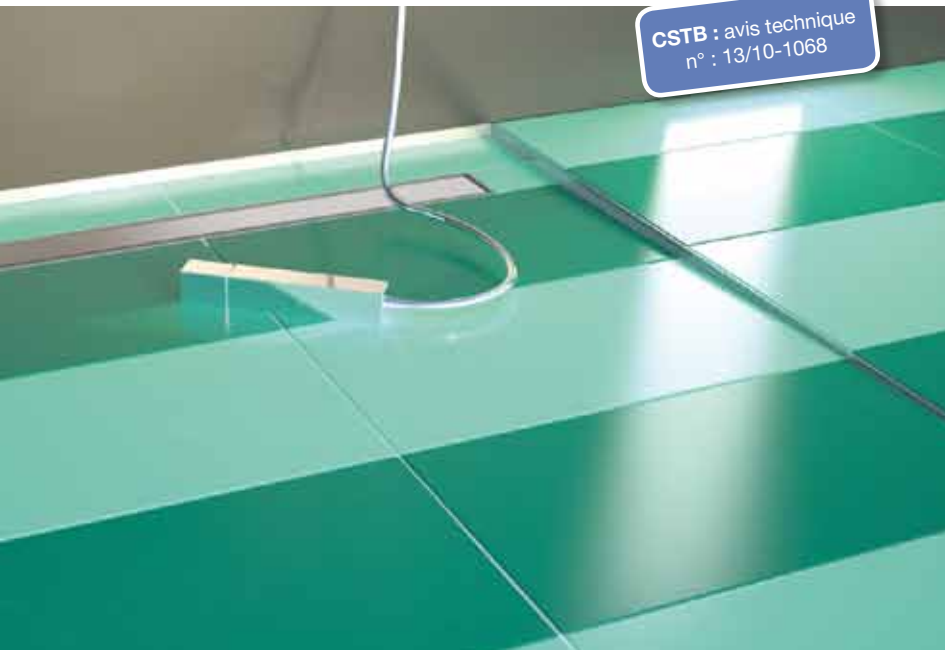

UN AUTRE REGARD SUR LA SALLE DE BAIN

LAZER

PANODUR LINÉAL

SOL PRÊT À CARRELER AVEC ÉCOULEMENT LINÉAIRE INTÉGRÉ.

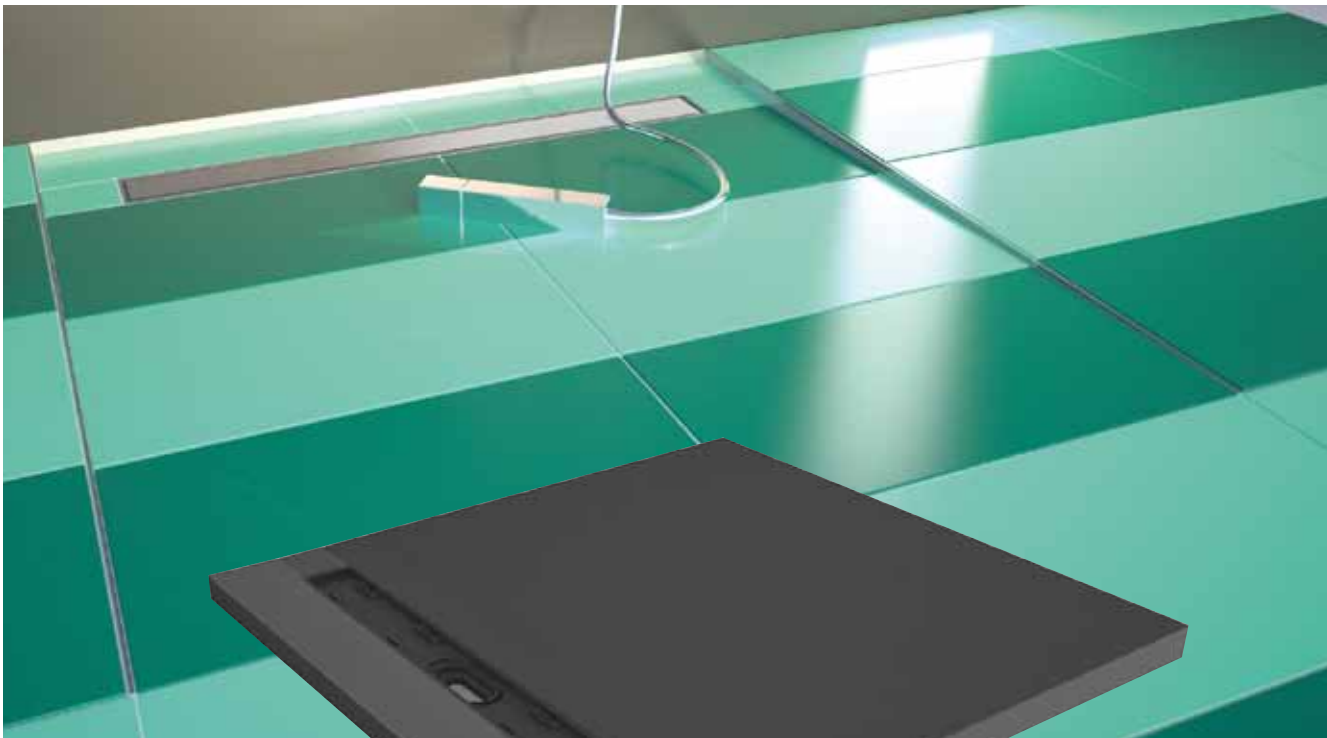

LES POINTS +

Haut débit 75 l/mn.

Norme NF.

Fabriqué en France.



Les produits nécessaires :

Pour la pose d'un Panodur linéal à partir de 80 x 90 :

- 1 sol de douche Panodur linéal au format adapté.
- 1 barrette décor inox avec ou sans cadre, ou 1 barrette à carreler.
- 7 kg de mortier colle gris pour fixation et carrelage Panodur (Réf. 290369).
- 1 membrane adhésive Isotanche en bande pour angle sol et mur (Réf. 290351).
- ou
- 1 kit de pose et d'étanchéité Panodur (Réf. 350100).
- 1 profilé de finition et d'extension (en option).

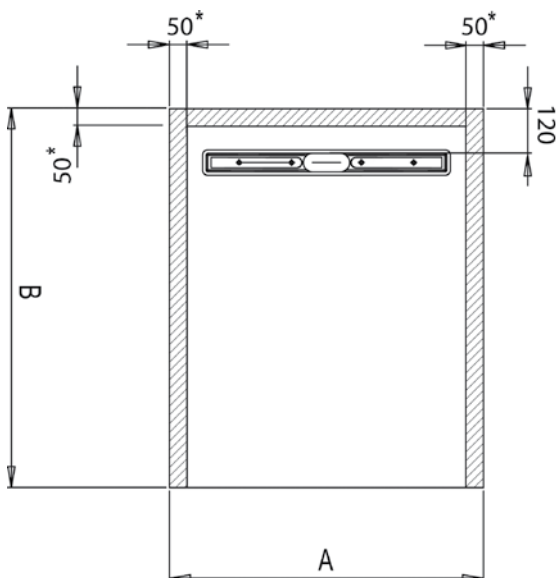

Sol Panodur Linéal (en mm)

Format du sol		Épaisseur maximum	Espacement d'écoulement		Point d'appui sous la réglette
A	B		C	D	
800	900	60	590	69	8
800	1200	60	590	69	8
800	1500	60	590	69	8
800	1800	60	590	69	8
900	900	60	690	69	8
900	1200	60	690	69	8
900	1500	60	690	69	8
900	1800	60	690	69	8
1000	1000	60	790	69	8
1000	1500	60	790	69	8
1000	1800	60	790	69	8
1100	1200	60	790	69	12
1100	1500	60	790	69	12
1100	1800	60	890	69	12
1200	1200	60	890	69	12
1200	1500	60	890	69	12
1200	1800	60	990	69	12

LA GAMME DE BARRETTES

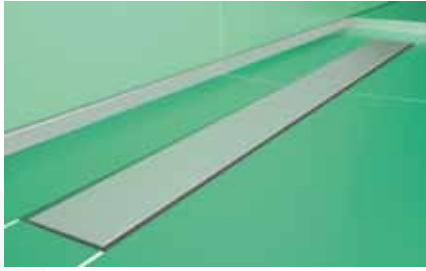

Barrette inox

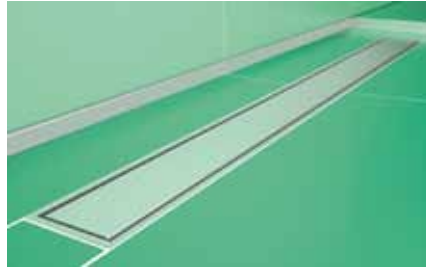

Barrette inox avec cadre



Barrette à carreler

FINITION, CARRELAGE

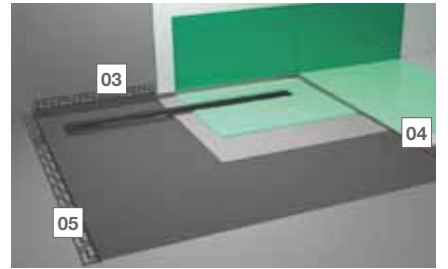
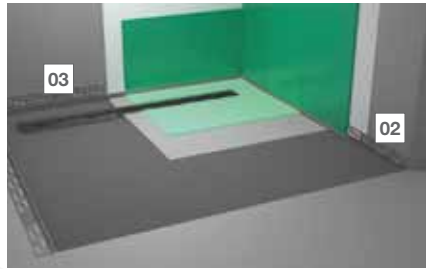
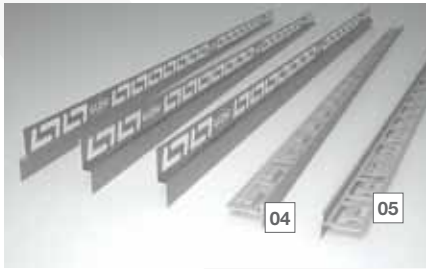

Profilé linéal de finition pour mur ou sol

- 01 Profilé LINÉAL inox en biseau pour liaison sol/mur (côté gauche).
- 02 Profilé LINÉAL inox de liaison sol/mur fond de douche
- 03 Profilé LINÉAL inox en biseau pour liaison sol/mur (côté droit).
- 04 Profilé LINÉAL inox en biseau pour liaison sol/sol (côté gauche).
- 05 Profilé LINÉAL inox en biseau pour liaison sol/sol (côté droit).

Utilisation du profilé LINÉAL inox en biseau pour liaison sol/mur côté droit 02 et/ou le profilé LINÉAL inox pour liaison sol/mur fond de douche 03.

Utilisation du profilé LINÉAL inox en biseau pour liaison sol/mur côté gauche 01 et/ou le profilé LINÉAL inox pour liaison sol/mur fond de douche 03.

Utilisation du profilé LINÉAL inox en biseau pour liaison sol/sol côté droit 04 du profilé IDÉAL inox en biseau pour liaison sol/sol côté gauche 05 et du profilé LINÉAL inox pour liaison sol/mur fond de douche 03.

PAROI DE DOUCHE

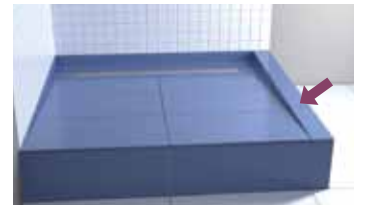
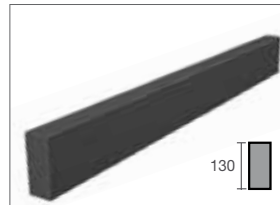
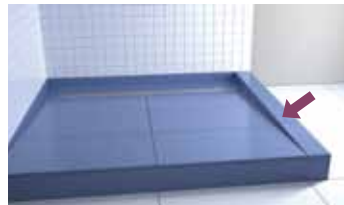
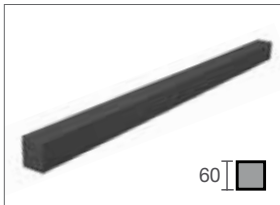

Profilé d'extension pour Panodur linéal posé sur le sol avec siphon de sol encastré.

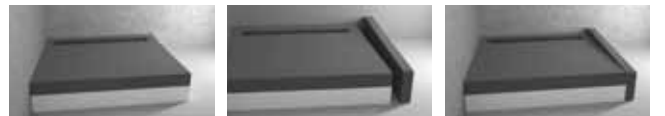

Profilé d'extension pour Panodur linéal posé sur un sol de compensation.

CONFIGURATION DE SOL ENCASTRÉ

Configuration 1

Accès situé à l'opposé de la barrette d'écoulement.

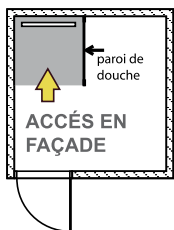

Configuration 2

Accès situé sur un côté, perpendiculaire à la barrette d'écoulement.

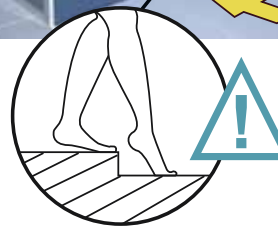
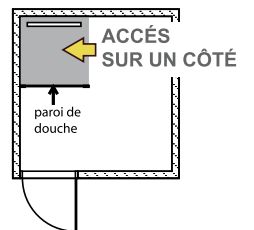

ATTENTION :
Formation d'une
petite marche.

PANODUR LINÉAL

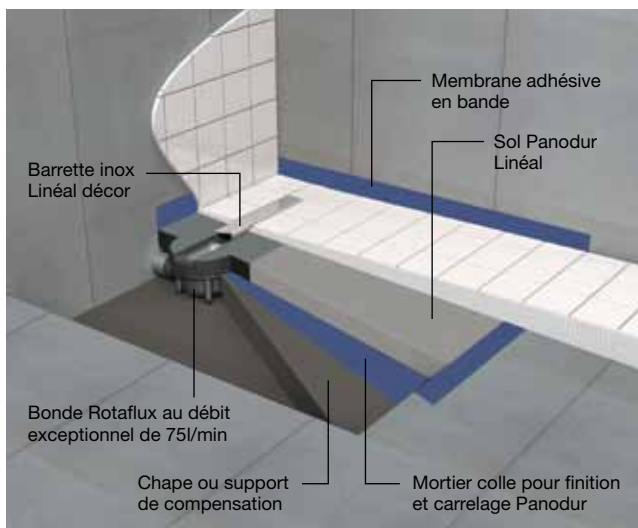
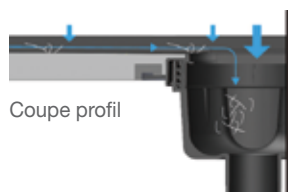
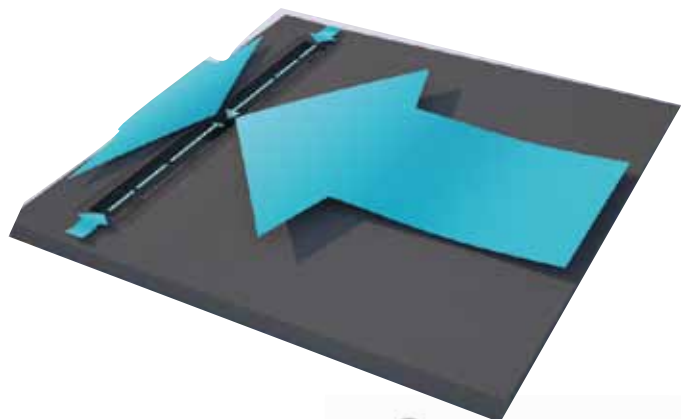

LES POINTS +

Différentes dimensions ou réalisations sur mesure.

Pas d'eau stagnante.

Évite l'accumulation de résidus dans la rigole.

Barrette design inox avec ou sans cadre ou à carreler.

Barrette de 4,5 cm de large seulement.

Sol Panodur Linéal

Dimensions (en cm)	Bonde sortie horizontale	Bonde sortie verticale
800 x 900	370100	370101
800 x 1200	370110	370111
800 x 1500	370112	370113
800 x 1800	370114	370115
900 x 900	370120	370121
900 x 1200	370130	370131
900 x 1500	370132	370133
900 x 1800	370140	370141
1000 x 1000	370150	370151
1000 x 1500	370160	370161
1000 x 1800	370162	370163
1100 x 1200	370170	370171
1100 x 1500	370180	370181
1100 x 1800	370182	370183
1200 x 1200	370190	370191
1200 x 1500	370200	370201
1200 x 1800	370210	370211

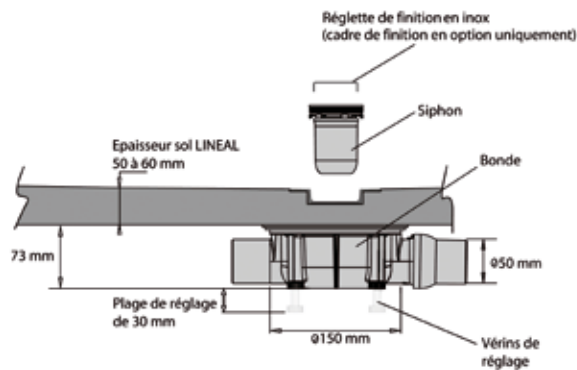

Réf.	Désignation
380050	Barrette Décor Inox Lineal L590 pour Lineal 800
380051	Barrette Décor Inox Lineal L690 pour Lineal 900
380052	Barrette Décor Inox Lineal L790 pour Lineal 1000
380053	Barrette Décor Inox Lineal L890 pour Lineal 1100
380054	Barrette Décor Inox Lineal 990 pour Lineal 1200
380060	Barrette Décor Inox Lineal + Cadre L600 pour Lineal 800
380061	Barrette Décor Inox Lineal + Cadre L700 pour Lineal 900
380062	Barrette Décor Inox Lineal + Cadre L800 pour Lineal 1000
380063	Barrette Décor Inox Lineal + Cadre L900 pour Lineal 1100
380064	Barrette Décor Inox Lineal + Cadre L1000 pour Lineal 1200
380070	Barrette à carreler Inox Lineal pour Lineal 800
380071	Barrette à carreler Inox Lineal pour Lineal 900
380072	Barrette à carreler Inox Lineal pour Lineal 1000
380073	Barrette à carreler Inox Lineal pour Lineal 1100
380074	Barrette à carreler Inox Lineal pour Lineal 1200



LES ACCESSOIRES DE POSE

Kit de montage et d'étanchéité Panodur
Réf. 350100

GAMME PANODUR

PANODUR SOL

PRÊT À CARRELER

En polystyrène expansé de très haute densité.



LES POINTS +

- Haut débit 75 l/mn.
- Densité de la mousse 1260 kpa.
- Différentes dimensions ou réalisations sur mesure.
- Fabriqué en France.
- Avis technique n° 13/10-1068.
- Norme NF.

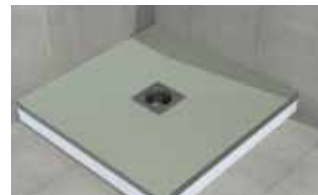
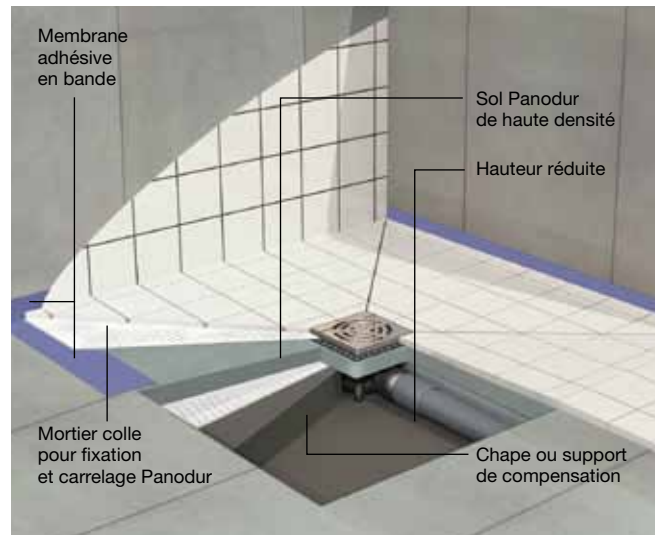

Réserver

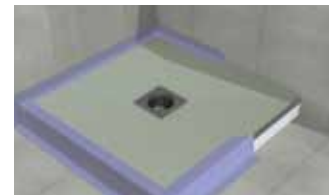

Poser

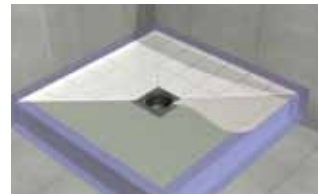

Étancher



Carreler

SOL PANODUR

Sol Panodur carré bonde centrée

Dimensions	Sortie horizontale	Sortie verticale	Sans bonde
900 x 900 x 40	330100	330101	340100
1000 x 1000 x 40	330110	330111	340110
1200 x 1200 x 45	330120	330121	340120
1500 x 1500 x 50	330130	330131	340130

Sol Panodur carré bonde excentrée

Dimensions	Sortie horizontale	Sortie verticale	Sans bonde
1000 x 1000 x 45	330150	330151	340150
1200 x 1200 x 45	330160	330161	340160

Sol Panodur rectangle bonde centrée

Dimensions	Sortie horizontale	Sortie verticale	Sans bonde
1200 x 900 x 45	330140	330141	340140
1800 x 900 x 45	330142	330143	340142

Sol Panodur rectangle bonde excentrée

Dimensions	Sortie horizontale	Sortie verticale	Sans bonde
1200 x 900 x 45	330158	330159	340161
1800 x 900 x 45	330162	330163	340162

Sol Panodur 1/4 rond bonde centrée

Dimensions	Sortie horizontale	Sortie verticale	Sans bonde
900 x 900 x 45	330175	330176	340175
1000 x 1000 x 45	330170	330171	340170

Sol Panodur pan coupé bonde centrée

Dimensions	Sortie horizontale	Sortie verticale	Sans bonde
900 x 900 x 45	330185	330186	340185
1000 x 1000 x 45	330180	330181	340180

350000	Siphon de Sol Rotaflux NF sortie verticale
350001	Siphon de Sol Rotaflux NF sortie horizontale
350005	Siphon de Sol Rotaflux NF sortie horizontale



LES ACCESSOIRES DE POSE

Kit de montage et d'étanchéité Panodur
Réf. 350100

Membrane adhésive Isotanche en bande
pour angle sol et mur
Réf. 290351

LE SUR MESURE

A compléter et à nous retourner pour une douche à vos dimensions.

Pour toute autre forme (pan coupé, 1/4 rond, etc...) merci de nous envoyer un plan détaillé pour chiffrage.

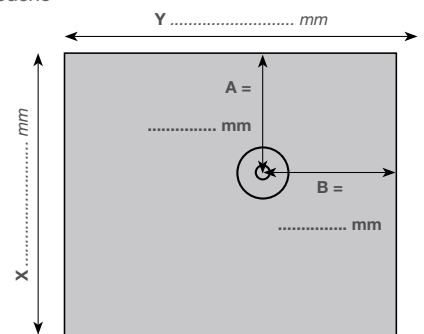

A et B : minimum conseillé = 200 mm

- HORIZONTALE
- VERTICALE

PANODUR SOL DÉCO

SHOWER DESIGN

LES POINTS +

- Ensemble prêt à poser :
- Panodur + bonde + sol déco design.
- Facile à poser.
- Étanchéité parfaite.
- Entretien facile.
- À partir de 900 x 900.

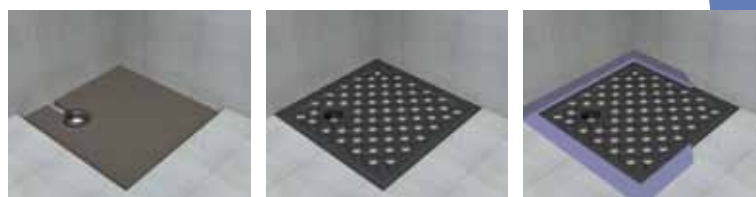
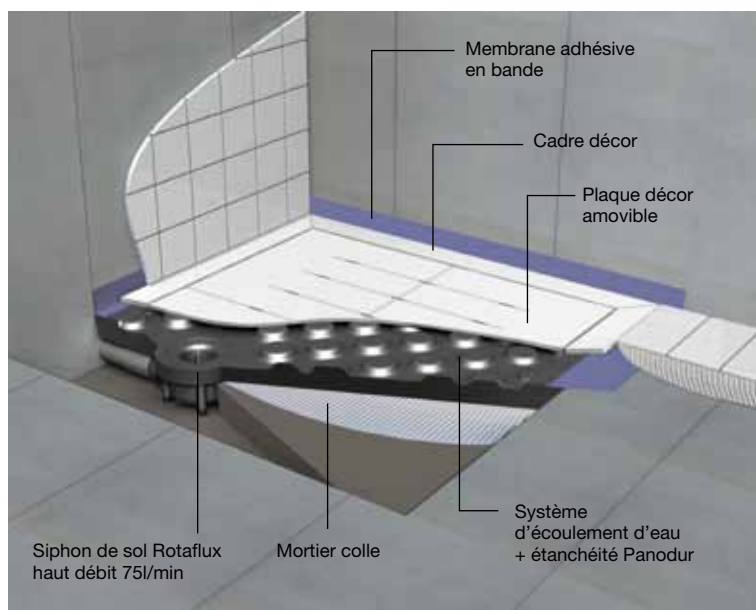
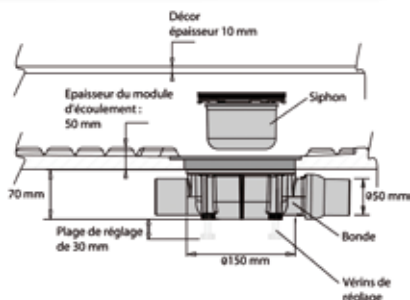

Réserver

Poser support étanchéité

Etancher

2 NOUVEAUX CONCEPTS

Pour une douche à l'italienne 100% étanche et 100% esthétique.



Shower Design Urban White Straight

Un matériau écologique et durable. Sol de douche en corian (marque déposée DuPont de Nemours) qui allie dans un équilibre parfait esthétique et performance.



Wind



Cross



Spiral



Shower Design Clipper

Pour cette ligne 100% teck, nous avons sélectionné les meilleurs teck de plantation.

SHOWER DESIGN PANODUR

Réf.	Désignation	Sortie
271044	Sol 900 x 900 Urban white Straight	Horizontale
271045	Sol 900 x 900 Urban white Straight	Verticale
271048	Sol 900 x 900 Urban white Cross	Horizontale
271049	Sol 900 x 900 Urban white Cross	Verticale
271052	Sol 900 x 900 Urban white Wind	Horizontale
271053	Sol 900 x 900 Urban white Wind	Verticale
271056	Sol 900 x 900 Urban white Spiral	Horizontale
271057	Sol 900 x 900 Urban white Spiral	Verticale
271040	Sol 900 x 900 Urban white Clipper	Horizontale
271038	Sol 900 x 900 Urban white Clipper	Verticale

Réf.	Désignation	Sortie
271046	Sol 1200 x 1200 Urban white Straight	Horizontale
271047	Sol 1200 x 1200 Urban white Straight	Verticale
271050	Sol 1200 x 1200 Urban white Cross	Horizontale
271051	Sol 1200 x 1200 Urban white Cross	Verticale
271054	Sol 1200 x 1200 Urban white Wind	Horizontale
271055	Sol 1200 x 1200 Urban white Wind	Verticale
271058	Sol 1200 x 1200 Urban white Spiral	Horizontale
271059	Sol 1200 x 1200 Urban white Spiral	Verticale
271042	Sol 1200 x 1200 Urban white Clipper	Horizontale
271039	Sol 1200 x 1200 Urban white Clipper	Verticale

Les sols déco sont livrés complet et prêt à poser avec leur système d'étanchéité Panodur, le siphon de sol, le sol décor et la membrane adhésive.

LAZER

161, Bd Mireille Lauze - 13001 Marseille - France
 Tél. : +33 (0)4 91 80 15 60 - Fax : +33 (0)4 91 79 42 61
 E-mail : info@lazer.fr
 www.lazer.fr