

LED 150-TE II 215mm - Axial Faceted Reflector

LED150-215 Lynx-TE/DE 2 x 32W Facettes

2038683



Range Features

- Trim de plafond mince, de seulement 11mm
- Haut rendement normalisé (LOR), jusqu'à 79%
- Construction légère entièrement métallique avec boîtier d'alimentation intégré
- Options compatibles avec ballast électronique HF, avec gradation analogique 1-10v et gradation à commutateur DSI
- Éclairage encastré à faible éblouissement avec contrôle de l'éblouissement selon EN12464-1
- Fiches et prises à entrée et sortie pour faciliter l'installation
- Les douilles acceptent les lampes TC-DEL ou TC-TEL
- Ouvertures lèche-murs correspondant aux downlights
- Adapté à des plafonds de 1 à 30mm d'épaisseur
- Utilisation adaptée à un large éventail de contrôle d'éclairage
- Capuchons intumescents anti-feu disponibles sur demande
-



PRÉSENTATION DU PRODUIT

Certifications	F-mark
Couleur	Aluminium
À variateur	Non
Code EAN	5025768386833
Corps	fonte d'aluminium moulé sous pression
Indice de protection IP	IP23
Lampes	2 x TC-TEL 32w GX24q-3 or 2 x TC-DEL 26w G24q-3
LOR (%)	77
Montage	Encastré au plafond
Numéro de commande	2038683
Technologie	LED
Tension (V)	230
Compatible avec les ampoules de classe énergétique:	A++ A+ A

TABLEAU DE DONNÉES

Caractéristiques électriques

Celma/IEE	A2
Protection électrique	Classe I
Test du fil incandescent	960 °C
Lampes	2 x TC-TEL 32w GX24q-3 or 2 x TC-DEL 26w G24q-3
Nombre de têtes	1
Nombre de lampes total	2

LED 150-TE II 215mm - Axial Faceted Reflector

LED150-215 Lynx-TE/DE 2 x 32W Facettes

2038683

Tension (V)	230
--------------------	-----

Données générales

Certifications	F-mark
Disponibilité de l'appareillage	Inclus
Montage de l'appareillage	Integral
Type d'appareillage	électronique
À variateur	Non
Code EAN	5025768386833
Environnement	Intérieur
Application générale	Museums, Retail
Corps	fonte d'aluminium moulé sous pression
Montage	Encastré au plafond
Labels de sécurité nationaux	ENEC
Numéro de commande	2038683

Longue description	<p>Trim de plafond mince, de seulement 11mm Haut rendement normalisé (LOR), jusqu'à 79% Construction légère entièrement métallique avec boîtier d'alimentation intégré Options compatibles avec ballast électronique HF, avec gradation analogique 1-10v et gradation à commutateur DSI Éclairage encastré à faible éblouissement avec contrôle de l'éblouissement selon EN12464-1 Fiches et prises à entrée et sortie pour faciliter l'installation Les douilles acceptent les lampes TC-DEL ou TC-TEL Ouvertures lèche-murs correspondant aux downlights Adapté à des plafonds de 1 à 30mm d'épaisseur Utilisation adaptée à un large éventail de contrôle d'éclairage Capuchons intumescents anti-feu disponibles sur demande</p>
---------------------------	--

Nom du produit	LED150-215 Lynx-TE/DE 2 x 32W Facettes
Application spécifique	Board Rooms Entrance halls Offices Reception Areas
Technologie	LED
Quantité par emballage	1
Compatible avec les ampoules de classe énergétique:	A++ A+ A

Données physiques

Couleur	Aluminium
Découpe du diamètre (mm)	235
Forme prédécoupée	Rond
Diamètre (mm)	248
Secours	Sans
Indice de protection IP	IP23
Lampe incluse	Non
Profondeur d'encastrement (mm)	156
Finition réflecteur	Métallisé spéculaire vide à facettes

LED 150-TE II 215mm - Axial Faceted Reflector

LED150-215 Lynx-TE/DE 2 x 32W Facettes

2038683

Matériau réflecteur	Aluminium filé
Poids (kg)	1.76
Outer package dimensions (L x W x H) (cm)	40.00 x 30.00 x 20.00
Single package dimensions (L x W x H) (cm)	40.00 x 30.00 x 20.00

Données optiques

Type de distribution	Direct symétrique
Contrôle de l'éblouissement	LG3
LOR (%)	77

PHOTOMÉTRIE

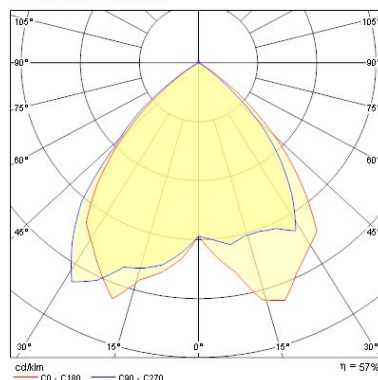
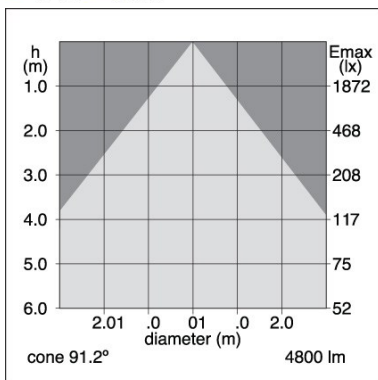
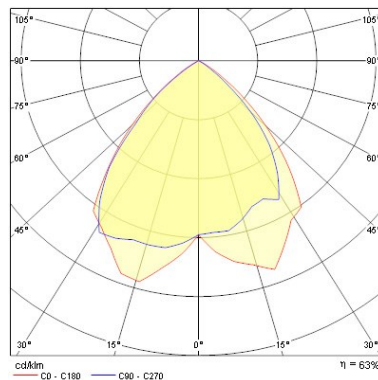
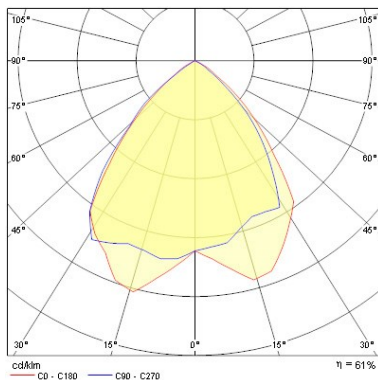

LED 150-TE II 215mm - Axial Faceted Reflector

LED150-215 Lynx-TE/DE 2 x 32W Facettes

2038683

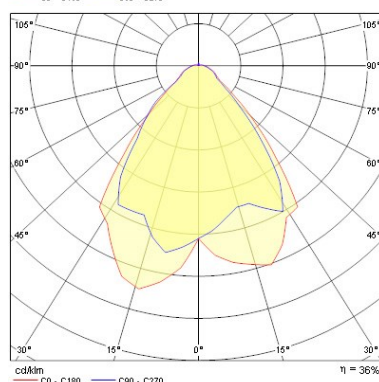
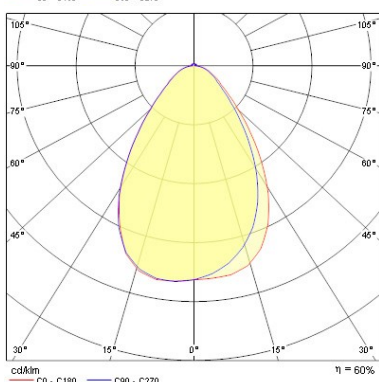
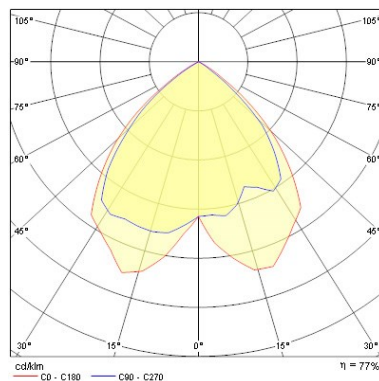
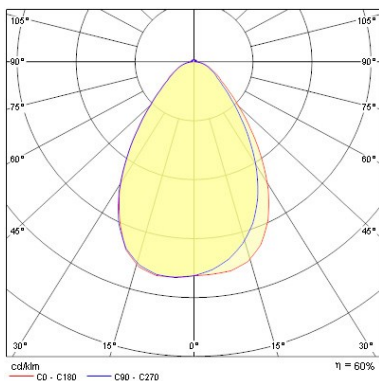
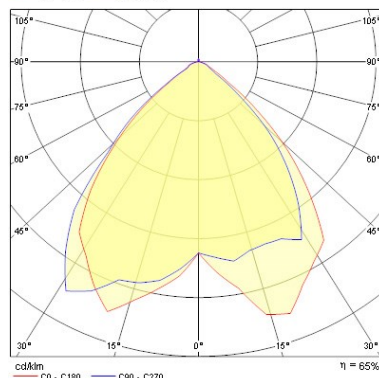
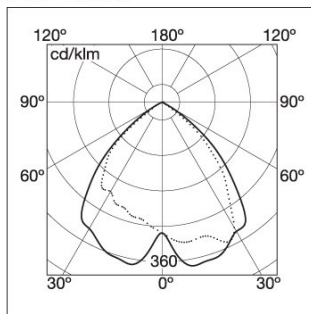
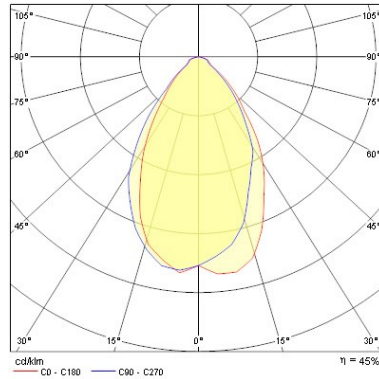
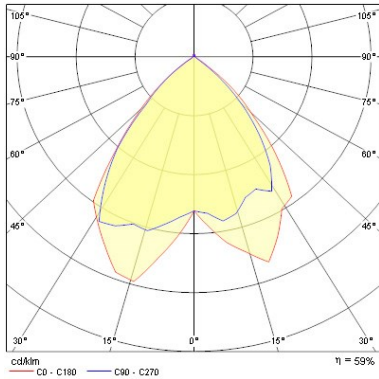

LED 150-TE II 215mm - Axial Faceted Reflector

LED150-215 Lynx-TE/DE 2 x 32W Facettes

2038683

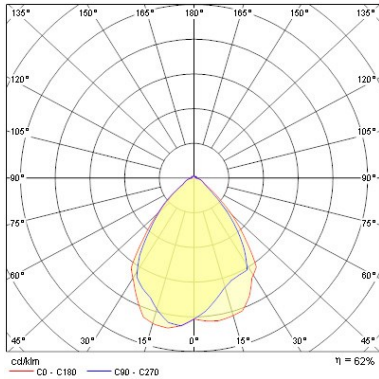

SCHÉMAS TECHNIQUES

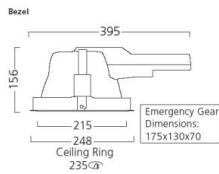

LED 150-TE II 215mm - Axial Faceted Reflector

LED150-215 Lynx-TE/DE 2 x 32W Facettes

2038683

Concord 2038683

 Ce luminaire est compatible avec des ampoules des classes énergétiques:

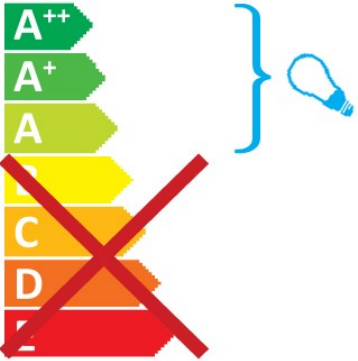

874/2012 

 Ce luminaire est compatible avec des ampoules des classes énergétiques:

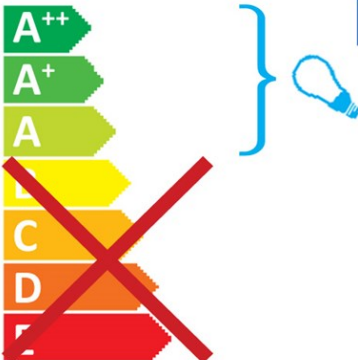

Concord 2038683 

874/2012